

guttaqliss profilirani prozirni umjetni materijali

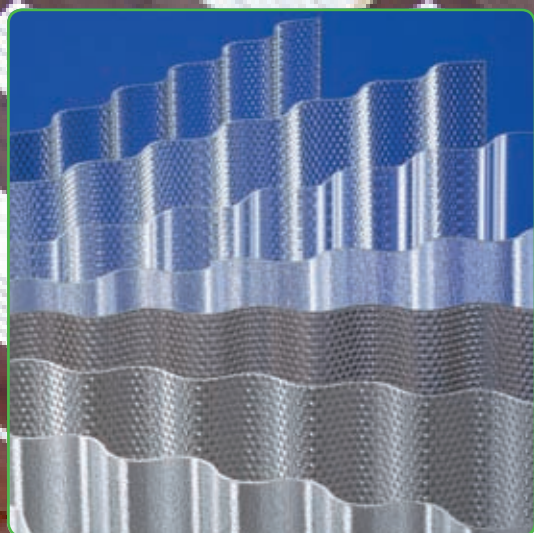

Opći uvjeti prodaje i isporuke

I. Opće odredbe

1. Ovi opći uvjeti prodaje i isporuke robe (u daljnjem tekstu: Uvjeti), sastavni su dio svih ugovora o prodaji i isporuci niže opisane robe (u daljnjem tekstu: Ugovor) koje Gutta Hrvatska d.o.o. Varaždin, Frana Kurelca 3 (u daljnjem tekstu: Gutta Hrvatska) sklapa sa svojim kupcima prilikom redovnog obavljanja svoje djelatnosti.
2. Gutta Hrvatska će ove Uvjete, kao i njihove izmjene i dopune objavljivati na svojim web stranicama, te će iste učiniti dostupnim drugoj ugovornoj strani na bilo koji drugi pogodan način.
3. Temeljem ovih Uvjeta Gutta Hrvatska nastupa kao prodavatelj građevinskog materijala.
4. Temeljem ovih Uvjeta kupcem se smatra svaka čija je narudžbu Gutta Hrvatska prihvatila.

II. Ponuda i sklapanje Ugovora

1. Ponude koje Gutta Hrvatska daje, nisu obvezujuće i ne stvaraju obvezu na strani Gutta Hrvatske posebice u pogledu cijena, količina, rokova isporuke i sl., osim ukoliko izrijekom nije drugačije navedeno. U slučaju obvezujuće ponude, Ugovor se smatra sklopljenim na dan kada je kupac takvu ponudu prihvatio.
2. Narudžbe robe vrše se pisanim putem, a u kojem slučaju ovlašteni radnik Gutta Hrvatske sačinjava odgovarajuću bilješku o takvoj narudžbi.
3. Predmet prodaje i isporuke robe koju bi Gutta Hrvatska trebala izvršiti, bit će isključivo definiran prihvatom i/ili potvrdom narudžbe kupca.
4. Ugovor se smatra sklopljenim na dan kada je Gutta Hrvatska prihvatila i potvrdila narudžbu kupca.
5. Gutta Hrvatska zadržava pravo ne prihvatiti narudžbu kupca i to isključivo iz objektivnih i ozbiljnih razloga, a o čemu će najkasnije u roku od 3 (tri) radna dana od dana primitka narudžbe, izvijestiti kupca.
6. Sve prodaje i isporuke robe će se izvršiti prema ovim Uvjetima, osim ukoliko nešto drugo nije posebno ugovoreno s određenim kupcem.

III. Cijene i obračun

1. Cijena robe obračunava se prema cjeniku važeće na dan obvezujuće ponude, odnosno, prihvata narudžbe kupca od strane Gutta Hrvatske.
2. U veleprodajnom cjeniku prikazane su cijene bez PDV-a.
3. Gutta Hrvatska je ovlaštena izmijeniti cijene navedene u cjeniku sukladno tržišnim uvjetima. Takav cjenik će biti dostupan kupcima na uobičajeni način.
4. Ukoliko nije drugačije ugovoreno, sve cijene su izražene fco skladište Gutta Hrvatske, utovareno.
5. Kupcu će se obračunavati samo stvarno isporučene količine robe temeljem uredno potpisane dokumentacije.
6. Kupcu će se obračunati i palete u iznosu od 60,00 kn/kom (PDV uključen), a ukoliko su palete vraćene neoštećene u roku od 30 dana od dana isporuke, Gutta Hrvatska će kupcu vratiti iznos plaćen na ime paleta.
7. Ukoliko iz bilo kojega razloga Gutta Hrvatska neće moći obaviti kupcu urednu dostavu računa za isporučenu robu, kupac je dužan pored iznosa obračunate naknade za isporučenu robu platiti i iznos od 1% (jedan posto) od ukupne vrijednosti naručene i isporučene robe. Pod urednom dostavom smatra se dostava putem pošte na adresu sjedišta kupca navedenu u ugovoru ili posebnom pismenu kupca, a pod razlogom nemogućnosti uredne dostave smatra se i odbijanje primitka računa od strane kupca odnosno njegova zaposlenika.

IV. Isporuka robe

1. Za sve isporuke vrijede rokovi naznačeni u obvezujućoj ponudi, odnosno prijehu narudžbe.
2. Uobičajeni rokovi isporuke robe su 14-30 radnih dana ukoliko robe nema na skladištu; ukoliko je roba na skladištu uobičajeni rok isporuke je 2-7 radna dana.
3. Ukoliko kupac prije preuzimanja robe iz bilo kojeg razloga odustane od Ugovora, dužan je Gutta Hrvatski naknaditi štetu u iznosu od 10% od ukupne vrijednosti naručene, a neisporučene robe.
4. Isporukom robe obveza Gutta Hrvatske smatra se izvršenom.

V. Plaćanje robe

1. Sva plaćanja za isporučenu robu se vrše na način i u rokovima određenim Ugovorom.
2. Za zakašnjenja plaćanja Gutta Hrvatska će kupcu obračunati zakonsku zateznu kamatu, ukoliko što drugo nije ugovoreno.
3. Ukoliko je kašnjenje u plaćanju duže od 30 dana od dana dospijea, kupcu će se ispostaviti opomena te će isti biti terećen i za troškove opomene u iznosu od 50,00 kn bez PDV-a.

VI. Pridržaj prava vlasništva

1. Gutta Hrvatska zadržava vlasništvo na robu koju je isporučio kupcu sve dok kupac u cijelosti ne plati ugovorenu cijenu za robu.
2. U tom slučaju, kupac nije ovlašten predmetnu robu dalje prodavati, a niti se vjerovnici kupca mogu namiriti iz iste.
3. Ukoliko Gutta Hrvatska pozove kupca na povrat isporučene, a neplaćene robe, kupac je dužan bez odgode predmetnu robu vratiti u Gutta Hrvatsku u stanju u kojem mu je roba bila isporučena.
4. Ukoliko povrat robe više nije moguć iz bilo kojeg razloga (osim više sile), ili ukoliko se predmetna roba vrati prekomjerno oštećena, kupac je zbog neispunjavanja obveze na povrat robe obavezan platiti Gutti Hrvatska i ugovornu kaznu u iznosu od 20% (dvadeset posto) od ukupne vrijednosti isporučene robe.

VII. Jamstvo i garancije

1. Gutta Hrvatska jamči za uobičajenu kvalitetu i kvantitetu svojih proizvoda.
2. Na zahtjev kupca, Gutta Hrvatska će kupcu dostaviti sve potrebne pisane i druge dokaze o kvaliteti i usuglašenosti važećim hrvatskim propisima i standardima.

VIII. Prigovori kupca

1. Kupac je dužan provjeriti podatke navedene u teretnom listu/otpremnici, i to odmah prilikom primitka robe. Kupac je dužan u roku od 24 sata od dana isporuke robe, dostaviti u Gutta Hrvatsku pisani prigovor za sve vidljive nedostatke robe, a za skrivene nedostatke robe u roku od 7 dana od dana isporuke.
2. Prigovori izvan navedenih rokova neće biti uvaženi.
3. Roba za koju kupac stavlja prigovor, mora biti izdvojena (ne ugrađena), te će Gutta Hrvatska i kupac zajednički, zapisnički utvrditi stanje robe, te će ista biti i po mogućnosti fotografirana.

IX. Povrat robe

1. Gutta Hrvatska će na zahtjev kupca odobriti povrat robe uz poštovanje niže naznačenih uvjeta.
2. Povrat robe se odobrava za robu u svom originalnom pakiranju. U protivnom, ista neće biti preuzeta.
3. Prilikom povrata kupac mora predočiti otpremnicu s navedenim vrstama proizvoda i količinama.

X. Završne odredbe

1. Sve sporove koji bi mogli proizaći iz primjene ili tumačenja pojedinih odredbi ovih Uvjeta, ugovorne strane se obvezuju rješavati mirnim putem, a ukoliko to nije moguće ugovara se nadležnost Trgovačkog suda u Varaždinu.

XI. Stupanje na snagu

1. Ovi opći uvjeti stupaju na snagu danom donošenja, a primjenjuju se od 1. rujna 2011. godine.

Gutta - općenite informacije

- Zadržavamo pravo na tehničke izmjene te pravo na daljnji razvoj i promjene, u svrhu tehničkog napredovanja. Zbog prethodno navedenog, kod proizvoda može doći do odstupanja od navedenih specifikacija.
- Zadržavamo pravo na odstupanja u boji i veličini, unutar uobičajenih tolerancija.
- Naše preporuke vezane za artikl korisnika ne osobađaju od obaveze da samostalno provjeri artikl. U slučaju nedoumice potrebno je tražiti savjet stručnjaka.
- Kod postavljanja/ugradnje artikla treba obratiti pozornost na lokalne građevinske propise.
- Svi podaci i crteži prema uputama proizvođača.
- Sva uputstva proslijeđena su u dobroj namjeri. Zadržavamo pravo na mogućnost greške u pisanju i tisku.
- Važeće su naše opće odredbe i uvjeti poslovanja, isporuke te plaćanja.
- Detaljne informacije o proizvodu, tehničke podatke te jamstvene izjave pronađite u našim prospektima za proizvode, kao i na internet stranici www.gutta.hr

guttagliss

guttagliss poliester valovita i ravna traka

guttagliss poliester je čvrsti i dugotrajni materijal povoljne cijene ojačan staklenim vlaknima mutne boje. Nije u potpunosti proziran. Izrađuje se u bojama natur, žuta, zelena, plava i crveno - smeđa.

guttagliss poliester valovite trake upotrebljavaju se za pokrivanje jednostavnijih nadstrešnica, skladišta poljoprivrednih objekata, zaklona i sličnih nezahtjevnih objekata. Ravne ploče upotrebljavaju se za okomita zatvaranja kao fasada.



guttagliss poliester valovite ploče

guttagliss poliester valovita ploča je čvrst i dugotrajan materijal vrlo povoljne cijene. Izrađuje se u natur boji te tri različite opcije valova.

guttagliss poliester valovite ploče upotrebljavaju se za pokrivanje jednostavnijih objekata i nadstrešnica koji ne zahtijevaju materijal bolje kvalitete kao pokrov.

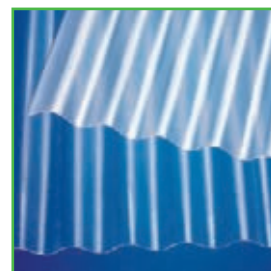

guttagliss PVC profilirane ploče

PVC-900

guttagliss PVC ploča je materijal vrlo povoljne cijene. Izrađuje se u sljedećim bojama: prozirna i bronca.

guttagliss PVC ploče upotrebljavaju se za pokrivanje vrlo jednostavnijih objekata bez zahtjeva za krov visoke kvalitete, osim micro-sinus ploča koja nije pogodna za krovna pokrivanja.

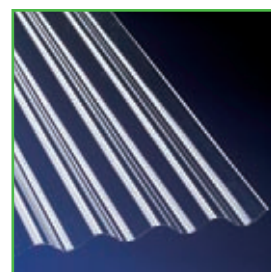

guttagliss polikarbonatne makro profilirane ploče

Ploče u valu sinus i trapez

guttagliss polikarbonatne makro profilirane ploče odlikuju se visokom čvrstoćom i dugotrajnošću. UV zaštićene, koriste se za pokrivanje nadstrešnica i jednostavnih objekata. Izrađuju se u prozirnoj i bronca boji, te dvije vrste vala sinus i trapeza.

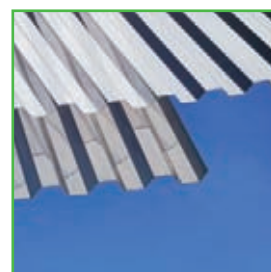

guttagliss acryl sz ploče

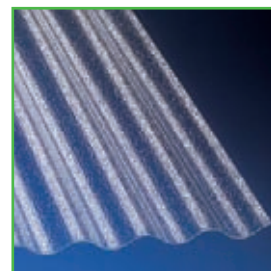

Akrilne ploče sinus, trapez i sinus saćasta struktura.

guttagliss acryl sz je akrilni materijal otporan na udarce i lom, vrlo postojan i dugotrajan, otporan na tuču, s najvišom UV postojanošću. Izrađuje se u dvije boje prozirna i bronca, te u dva vala sinus i trapez. Namjena za pokrivanje nadstrešnica, balkona i bočna zatvaranja ili kao svijetli otvor.



guttagliss poliester valovite trake

povoljan i dugotrajan materijal, nije pogodan za polaganje u više slojeva

	opis	dimenzije	boja	art.br.	bar cod	rola	paleta
 	poliester sinus 76/18	1,00 x 30 m	natur	2040263	4003412013923	1 kom	9 rola
	valovita traka natur	1,25 x 30 m	natur	2040283	4003412013930	1 kom	9 rola
	prozirna	1,50 x 30 m	natur	2040303	4003412013947	1 kom	9 rola
		2,00 x 30 m	natur	2040343	4003412013954	1 kom	9 rola
		2,50 x 30 m	natur	2040363	4003412013961	1 kom	9 rola
		3,00 x 30 m*	natur	2040383		1 kom	9 rola
		3,50 x 20 m*	natur	2040403		1 kom	9 rola
	<i>* po narudžbi</i>	4,00 x 20 m*	natur	2040413		1 kom	9 rola
 	poliester sinus 76/18	2,00 x 40 m	žuto	2040455	8031684000224	1 kom	9 rola
valovita traka žuto		prozirna					
prozirna							
 	poliester sinus 76/18	2,00 x 40 m	zeleno	2040450	8031684000132	1 kom	9 rola
valovita traka zeleno		prozirna					
prozirna							
	poliester sinus 76/18	2,00 x 40 m	plava	2040451	8031684000750	1 kom	9 rola
valovita traka plava							
	poliester sinus 76/18	2,00 x 40 m	crveno-smeđa	2040453	8031684000842	1 kom	9 rola
valovita traka							
crveno-smeđa							

guttagliss poliester traka, ravna

povoljan i dugotrajan materijal, samo za okomito polaganje

	opis	dimenzije	boja	art.br.	bar cod	rola	paleta
	poliester ravna traka	1,00 x 30 m	natur	2040266	4003412016658	1 kom	9 rola
	natur prozirna	1,50 x 30 m*	prozirna	2040306		1 kom	9 rola
		2,00 x 30 m*		2040346	4003412016672	1 kom	9 rola
	<i>* po narudžbi</i>						



guttagliss poliester valovite ploče

povoljan i dugotrajan materijal, nije pogodan za polaganje u više slojeva

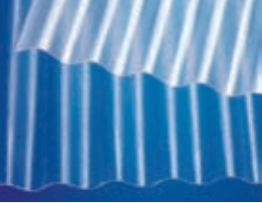
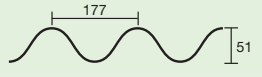
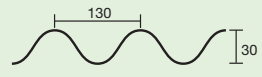
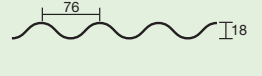
	opis	dimenzije	korisna širina	boja	art.br	bar cod	pakiranje
	poliester ploča	0,92 x 1,25 m	740 mm	natur	2040553		1 ploča
	P5, 177 / 51	0,92 x 2,00 m	740 mm	natur	2040559	8012809230030	1 ploča
		0,92 x 2,50 m	740 mm	natur	2040563	8012809230047	1 ploča
	poliester ploča	1,00 x 1,25 m	870 mm	natur	2040603		1 ploča
	P8, 130 / 30	1,00 x 2,00 m	870 mm	natur	2040609	8012809230139	1 ploča
		1,00 x 2,50 m	870 mm	natur	2040612		1 ploča
		1,60 x 1,00 m	870 mm	natur	2040606		1 ploča
	poliester ploča	1,00 x 2,00 m	920 mm	natur	2040506		1 ploča
	P8, 130 / 30	1,00 x 2,50 m	920 mm	natur	2040512		1 ploča
		1,00 x 3,00 m	920 mm	natur	2040515		1 ploča

guttagliss pvc - tip 900 / micro-sinus



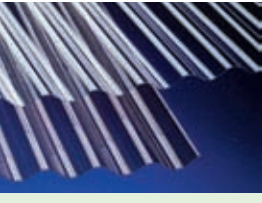
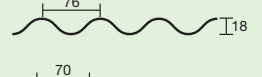
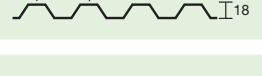
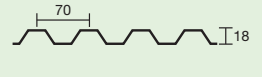

povoljan i dugotrajan materijal, nije pogodan za polaganje u više slojeva

	opis	dimenzije	korisna širina	boja	art.br	bar cod	pakiranje	
	PVC tip 900	1045 x 2000 mm	970 mm	prozirna			1 kom	
	sinus 76/18	1045 x 2500 mm	970 mm	prozirna			1 kom	
		1045 x 3000 mm	970 mm	prozirna			1 kom	
		900 x 2000 mm	820 mm	bronca	2510272	4003412014388	1 kom	
		900 x 2500 mm	820 mm	bronca	2510275		1 kom	
		900 x 3000 mm	820 mm	bronca	2510278		1 kom	
	PVC tip 900	trapez 70/18	1090 x 2000 mm	1020 mm	prozirna	2510653	4003412011912	1 kom
			1090 x 2500 mm	1020 mm	prozirna	2510656	4003412011929	1 kom
		1090 x 3000 mm	1020 mm	prozirna	2510659	4003412011936	1 kom	
	PVC tip 900	1090 x 2000 mm	1020 mm	bronca	2510671	4003412011943	1 kom	
	trapez 70/18	1090 x 2500 mm	1020 mm	bronca	2510677		1 kom	
		1090 x 3000 mm	1020 mm	bronca	2510680		1 kom	

Napomena: korisna širina vrijedi za kose krovove nagiba od 10°

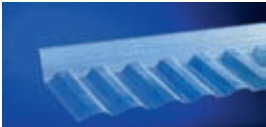

guttagliss elementi za PVC profilirane ploče
sljemenjaci i zidni priključci

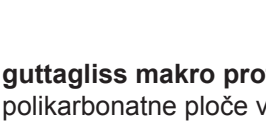
	opis	dužina krakova	dužina	boja	art.br	bar cod	pakiranje
	sljemenjak sinus 76/18 prilagodljiv za nagibe	150 x 150 mm	900 mm	prozirna	3410603	4003412035857	1 kom
	sljemenjak trapez 70/18 prilagodljiv za nagibe	150 x 150 mm	1090 mm	prozirna	3410606	4003412035864	1 kom
	zidni priključak sinus 76 / 18 gornji	150 x 150 mm	900 mm	prozirna	3410609	4003412035871	1 kom
	zidni priključak trapez 70 / 18 gornji	150 x 50 mm	1090 mm	prozirna	3410612	4003412035888	1 kom
	zidni priključak sinus 76 / 18 bočni	130 x 50 mm	900 mm	prozirna	3410615	4003412035895	1 kom
	zidni priključak trapez 70 / 18 bočni	130 x 50 mm	1090 mm	prozirna	3410618	4003412035901	1 kom

guttagliss makro profilirne ploče sinus

polikarbonatne ploče visoke čvrstoće i trajnosti s UV stabilizacijom za zaštitu od atmosferskih utjecaja

	opis	dimenzije	korisna širina*	boja	art.br	bar cod	pakiranje
	ploča	1040 x 2000 mm	710 mm	prozirna	2802303	4003412052458	1 kom
	sinus 76/18	1040 x 2000 mm	710 mm	bronca	2802353	4003412021461	1 kom
	cca 1 mm	1040 x 6000 mm	710 mm	prozirna			1 kom
	debljine						

*Napomena: korisna širina vrijedi za kose krovove nagiba od 10°

guttagliss acryl sz profilirane ploče sinus

ploče od akrila, otporne na udarce i lom

	opis	dimenzije	korisna širina*	boja	art.br	bar cod	pakiranje
	ploča sinus	1045 x 2000 mm	970 mm	bronca	2610553	4003412021683	1 kom
	76/18, cca 1,8	1045 x 2000 mm	970 mm	prozirna	2610503	4003412021713	1 kom
	mm debljine	1045 x 2500 mm	970 mm	prozirna	2610506	4003412021713	1 kom
		1045 x 3000 mm	970 mm	prozirna	2610509	4003412021737	1 kom
		1045 x 3500 mm	970 mm	prozirna	2610512	4003412028033	1 kom

*Napomena: korisna širina vrijedi za kose krovove nagiba od 10°



guttagliss acryl sz profilirane ploče trapez



ploče od akrila, otporne na udarce i lom

	opis	dimenzije	korisna širina*	boja	art.br	bar cod	pakiranje
	ploča	1045 x 2000 mm	970 mm	prozirna	2610603	4003412027609	1 kom
	trapez 76/18	1045 x 3000 mm	970 mm	prozirna	2610609	4003412027623	1 kom
	cca 1,8 mm	1045 x 2000 mm	970 mm	bronca	2610653	4003412027630	1 kom
	debljine	1045 x 3000 mm	970 mm	bronca	2610559	4003412021706	1 kom

*Napomena: korisna širina vrijedi za kose krovove nagiba od 10°

guttagliss acryl sz profilirane ploče sinus sa sačastom strukturom

ploče od akrila, otporne na udarce i lom sa ukrasnom sačastom strukturom

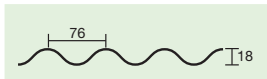
	opis	dimenzije	korisna širina*	boja	art.br	bar cod	pakiranje
	ploča sinus 76/18 saće	1045 x 2000 mm	970 mm	prozirna	2610206	4005011030028	1 kom
	3 mm debljine	1045 x 2500 mm	970 mm	prozirna	2610209	4005011030035	1 kom
		1045 x 3000 mm	970 mm	prozirna	2610212	4005011030042	1 kom
		1045 x 3500 mm**	970 mm	prozirna	2610215	4005011030059	1 kom
		1045 x 4000 mm**	970 mm	prozirna	2610218	4005011030066	1 kom
		1045 x 6000 mm**	970 mm	prozirna	2610221	4005011031087	1 kom
		1045 x 2000 mm	970 mm	prozirna	2610248	4005011031223	1 kom
	ploča sinus 76/18 saće C - struktura 3 mm deb.	1045 x 2000 mm	970 mm	prozirna	2610272	4003412048437	1 kom
	ploča sinus 76/18 prozirna cca 3 mm deb.	1045 x 2000 mm	970 mm	prozirna	2610248	4005011031223	1 kom
	ploča sinus 76/18 saće	1045 x 2000 mm	970 mm	bonca	2610227	4005011030158	1 kom
	3 mm debljine	1045 x 2500 mm	970 mm	bonca	2610230	4005011030165	1 kom
		1045 x 3000 mm	970 mm	bonca	2610233	4005011030172	1 kom
		1045 x 3500 mm**	970 mm	bonca	2610236	4005011030189	1 kom
		1045 x 5000 mm**	970 mm	bonca	2610241	4003412028958	1 kom
	ploča sinus 76/18 saće C - struktura 3 mm deb.	1045 x 2000 mm	970 mm	bonca	2610282	4003412048468	1 kom

*Napomena: korisna širina vrijedi za kose krovove nagiba od 10°

** prema upitu



guttagliss pribor za ugradnju profiliranih ploča
visoko kvalitetni originalni pribor za profilirane ploče

	opis	art.br.	bar cod	pakiranje	karton
	vijak za krov 4,5 x 45 mm, pocinčan križni sa brtvom i kapicom, vanjski promjer brtve ø 19,6 mm	3410151	4003412019215	20 kom/vreć	10 vrećica
		3410156	4003412017266	100 kom/vreć	5 vrećica
	vijak za zid 5 x 25 mm, pocinčani, križni sa brtvom i kapicom vanjski promjer brtve ø 19,6 mm	3410161	4003412019239	20 kom/vreć	10 vrećica
		3410163	4003412017273	50 kom/vreć	5 vrećica
	cijevni vijak M6 vanjski promjer brtve ø 19,6 mm 1/2", pocinčan s kapicom 3/4", pocinčan s kapicom 1", pocinčan s kapicom	3410096	4005011020609	10 kom/vreć	10 vrećica
		3410093	4005011020616	10 kom/vreć	10 vrećica
		3410101	4005011020623	10 kom/vreć	10 vrećica
	vijak za akrilne ploče 6 x 50 mm, pocinčan, s brtvom i kapicom vanjski promjer brtve ø 19,6 mm	3410131	4003412026886	20 kom/vreć	10 vrećica
		3410133	4003412026893	50 kom/vreć	5 vrećica
	vijak V2A 4,5 x 45 mm, nehrđajuči, s univerzalnom brtvom vanjski promjer brtve ø 20 mm	3410171 3410176	4003412020945 4003412020969	20 kom/vreć 100 kom/vreć	15 vrećica 5 vrećica
	brtva prozirna s kapicom vanjski promjer brtve ø 19,7 mm	3410181	4003412017419	20 kom/vreć	15 vrećica
		3410186	4003412017433	100 kom/vreć	5 vrećica
	brtve za akril prozirna s kapicom i upuštenom brtvom vanjski promjer brtve ø 8,2 mm	3410191	4003412017440	20 kom/vreć	15 vrećica
		3410196	4003412017464	100 kom/vreć	5 vrećica
	plastična podloška , ø unutarnja 6 mm ø vanjska 16 mm	3410076	4005011020180	100 kom/vreć	20 vrećica
	odstojnik sinus za profil 76/18	3410006	4003412019246	20 kom/vreć	10 vrećica
		3410011	4005011020661	100 kom/vreć	5 vrećica
	odstojnik trapez za profil 70/18 i 76/18	3410026	4003412019253	20 kom/vreć	10 vrećica
		3410031	4005011020913	100 kom/vreć	5 vrećica
	odstojnik P5 (P5 = 177 / 51)	3410051	4003412017327	50 kom/vreć	3 vrećica

guttagliss pribor za ugradnju profiliranih ploča
visoko kvalitetni originalni pribor za profilirane ploče

	opis	art.br.	bar cod	pakiranje	karton
	odstojnik P8 (P8 = 130 / 30)	3410041	4003412017341	50 kom/vreć	3 vrećica
	nazubljena traka, sinus 76/18, dužina 76 cm, bijela	3410231	4003412013015	10 kom/vreć	10 vrećica
	nazubljena traka bijela trapez 70/18, dužina 76 cm	3410233	4003412013022	10 kom/vreć	10 vrećica
	nazubljena traka bijela trapez 76/18, dužina 76 cm	3410236	4003412020976	10 kom/vreć	10 vrećica
	samoljepljiva traka srebrna, 60 mm x 50 m	3410401	4003412028972	1 rola	5 vrećica
	silikon, 310 ml, specijalni silikon za plastiku, namjena brtvljenje i ljepljenje	3410251	5413624001042	1 kom	20 kom
	svrdlo za plastiku, HSS za promjer od 1 - 14 mm	3410241	4005011033005	1 kom	1 kom
	univerzalni sljemenjak od akrila, proziran, debljine 2 mm, kut 90°, za sve profilirane ploče. Dužina 2000 mm, krakovi 250 mm	2510987	4003412020594	1 kom	1 kom

samorezni vijci
vijci samorezni za metal

	opis	dimenzije	boja	art. br.	bar cod	pakiranje	paleta
	vijak samorezni za metal	Ø 4,8 x 32 mm	srebrni	7020000		1 kom	
	vijak samorezni za metal	Ø 4,8 x 38 mm	srebrni	7020300		1 kom	
	vijak samorezni za metal	Ø 4,8 x 45 mm	srebrni	7020400		1 kom	
	vijak samorezni za metal	Ø 4,8 x 50 mm	srebrni	7020200		1 kom	



Tehnički podaci i detalji

guttagliss

	guttagliss poliester traka		guttagliss poliester valovita ploča		
	sinus 76/18	traka	P5, 177/51	P8, 130/30	sinus 76/18
Materijal	staklena vlakna ojačana poliesterskom smolom				
Oblik	sinus 76 / 18	ravna traka	P5, 177/51	P8, 130/30	sinus 76/18
Boja	prozirna, žuta, zelena, plava, crveno-smeđa	prozirna	natur prozirna		
Dimenzije rola prozirna	1 / 1,25 / 1,5 / 2 / 2,5 / 3 m x 30 m 3,5 / 4 m x 20 m	1 / 1,5 / 2 m x 30 m			
Dimenzije rola ostale boje	2 m x 40 m				
Dimenzije poliester valovite ploče			1,25 / 1,60 / 2 / 2,5 / 3,3 m x 0,92 m	1,25 / 1,60 / 2 / 2,5 / 3,1 / 3,3 m x 1 m	1,6 / 2 / 2,5 / 3 m x 1 m

Primjena: za pokrivanje jednostavnih i nezahtjevnih objekata

	guttagliss PVC profilirane ploče	
Materijal	teški PVC	
Oblik	Tip 900 Sinus 76/18 - Tip 900 Trapez 70 /18 - Micro-sinus 32/8	
Boje	prozirna i bronca, micro sinus samo u varijanti prozirna	
Dimenzije	Sinus 900 mm x 820 mm / Trapez 1090 mm x 1020 mm / micro-sinus 750 mm x 710 mm	
Temperaturna postojanost	od - 20° do + 60°C	
Istezanje	od 20 do 100 %	
Radius savijanja min.	2800 mm	
Svjetlopropusnost	prozirna > 80 %	
Kemijska postojanost	Zadovoljava prema DIN 16929	
Razred zapaljivosti	DIN 4102 B1	

Primjena: za pokrivanje jednostavnih i nezahtjevnih objekata

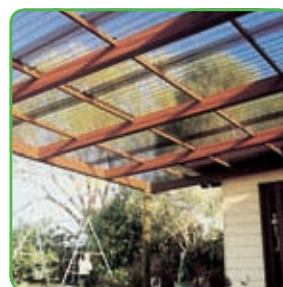

Tehnički podaci i detalji

guttagliss

guttagliss makro profilirane ploče od polikarbonata	
Materijal	Polikarbonat
Oblik	Sinus 76/18 - Trapez 76 /18
Boje	prozirna i bronca
Debljine	1 mm
Dimenzije	duljina 2000 mm x širina 1040 mm obje opcije oblika, trapez 76/18 dodatna duljina 2500 mm
Temperaturna postojanost	od - 20° do + 60°C
Razred zapaljivosti	DIN 4102 B1 (teško zapaljivo)
Primjena: za pokrivanje pergola, nadstrešnica i jednostavnijih objekata gdje se zahtjeva materijal veće čvrstoće i kvalitete.	

guttagliss Acryl sz profilirane ploče od akrila	
Materijal	akril s elastomerima
Oblik	Sinus 76/18 - Trapez 76 /18
Boje	prozirna i bronca
Debljine	1,8 mm i 3 mm
Dimenzije	duljina 2000 mm i 3000 mm x širina 1045 mm obje opcije oblika
Temperaturna postojanost	od - 20° do + 70°C
Radius savijanja	minimum 2800 mm
Faktor širenja	0,08 mm / m / k
K- vrijednost	5,9 W/m ² /k
Otpornost na udarce	60 kJ/m ²
Čvrstoća istezanja	55 N/mm ²
Razred zapaljivosti	DIN 4102 B2
Primjena: za pokrivanje pergola, nadstrešnica i jednostavnijih objekata gdje se zahtjeva materijal veće čvrstoće i kvalitete.	



Profilirane ploče - izvedba sinus i trapez

Poliester profilacija u traci sinus 76 / 18 mm

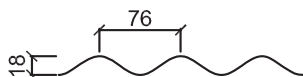

Poliester profilacija u traci sinus 76 / 18 mm

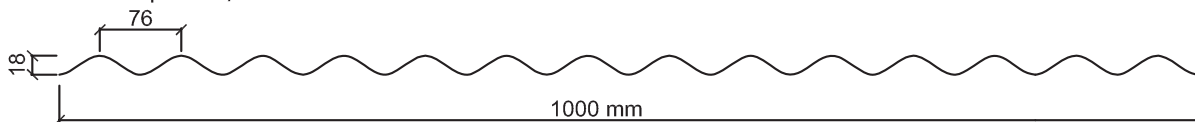

PVC profilirana ploča sinus 76 / 18 mm

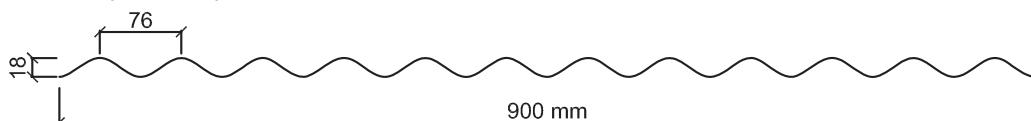

PET profilirana ploča sinus 76 / 18 mm

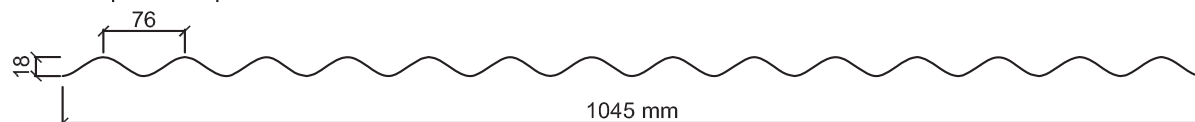

Makro profilirana ploča debljine 1 mm sinus 76 / 18 mm

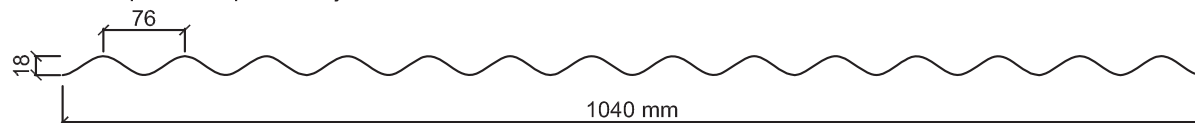

ACRYL SZ profilirana ploča debljine 1,8 i 3 mm sinus 76 / 18 mm

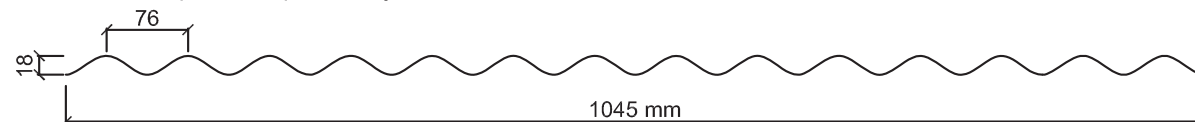

PVC profilirana ploča trapez 70 / 18 mm

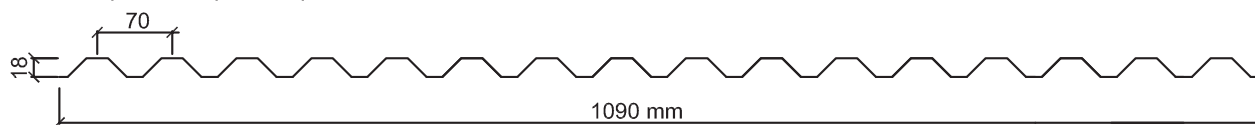

Makro profilirana ploča trapez 76 / 18 mm

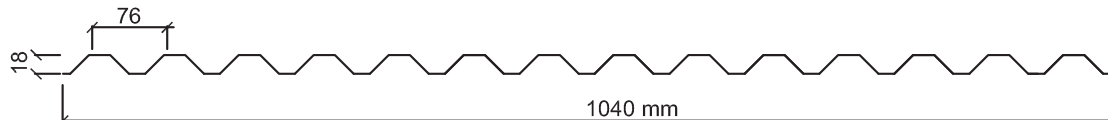

ACRYL SZ profilirane ploča debljine 1,8 mm trapez 76 / 16 mm

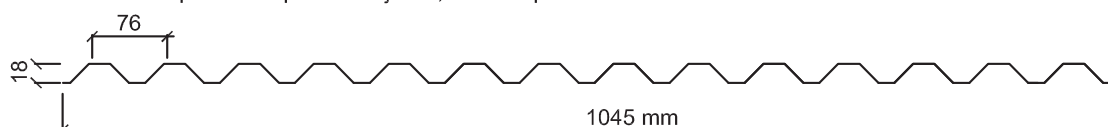

Upute za montažu prozirnih umjetnih materijala

guttagliss poliester trake i ploče, guttagliss PVC ploče, makro profilirane ploče, acryl sz ploče i acryl sz strukturne ploče

Osnovna pravila za ugradnju

Pravilo br. 1:

Nagib krova ne smije biti manji od 7°. Krov može biti od drvene, aluminijske ili metalne konstrukcije u padu. Podkonstrukcija mora biti minimalnih dimenzija 4 x 6 cm zavisno od opterećenja koje mora nositi. Gornju površinu konstrukcije obojati u bijelo ili kaširati samoljepljivom aluminijskom trakom kako bi se spriječilo akumuliranje topline na samoj konstrukciji i spriječilo deformiranje profiliranih ploča. Ukoliko se podkonstrukcija izrađuje od drveta potrebno je isto zaštititi impregniranjem i završnim premazom za zaštitu od atmosferskih utjecaja. Također zaštita se mora dobro osušiti da ne dođe do pojave mrlja na svjetlosnim pločama. Maksimalni razmak između letvi podkonstrukcije za PVC i poliester ploče iznosi 50 cm, a za makro i akrilne ploče 80 cm. Navedeno vrijedi za prosječna opterećenja. Ukoliko su opterećenja veća, razmak podkonstrukcije smanjiti.

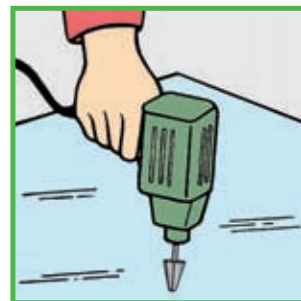

Pravilo br. 2:

Rezanje i razdvajanje ploča vrši se na sljedeći način. Pomoću ručne ili kružne pile s reznom pločom sitnoga zuba za plastiku. Alternativno se može upotrebiti i ubodna pila s listom za plastiku npr. T-101 A. Prilikom rezanja obratiti pažnju da je materijal polegnut na ravnu površinu i započeti rezanje s visokim brojem okretaja. Bušenje - obvezno koristiti guttagliss svrdlo za plastiku te prvo izvršiti probno bušenje da ne dođe do pukotina. Ukoliko dođe do puknuća obvezno zamijeniti svrdlo s novim. Rupa koja se buši mora biti 50 % veća od vijka s kojim se ploča pričvršćuje (npr. ako je vijak debljine 5 mm rupa mora biti 8 mm) iz razloga skupljanja i širenja materijala prilikom promjena temperatura.

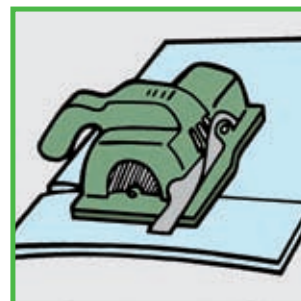

Pravilo br. 3:

Polaganje ploče vrši se tako da započinjemo nasuprot glavnoga smjera vjeta od žljeba prema sljemenu. Prvi red započinje cijelom pločom, a drugi s pola ploče da bi se izbjeglo preklapanje četiri kuta. Daljnji redovi postavljaju se prema navedenoj shemi prvoga i drugoga reda. Pričvršćavanje ploča vrši se na svakom 2./3. vrhu vala i u području preklopa na svakom vrhu vala. Pričvršćavanje poliestera, makro i PVC ploča na podkonstrukciju vrši se pomoću odstojnika ispod ploča i originalnih guttagliss vijaka za krov s brtvom i kapičom ili V2A vijak s neoprenskom brtvom.

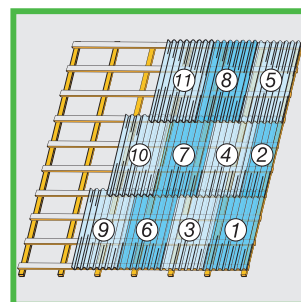

Pravilo br. 4: samo za vijačenje akrilne ploče

Pričvršćavanje akrilnih ploča na krov vrši se pomoću guttagliss vijaka za akrilne ploče 6 x 50 mm (bez odstojnika za ploče 3 mm debljine ili samo nazubljene trake). Rubne dijelove i kuteve ploča u području s jačim opterećenjem vjeta potrebno je odgovarajuće pojačati. Za pričvršćavanje na metalne podkonstrukcije koristiti guttagliss cijevne vijke za metal s brtvnim kapičama ili vijke za metal s brtvnom kapičom. Ispod vijaka postaviti odstojnik, za ploče debljine 1,5 mm. Kod ugradnje akrilnih ploča koje su s jedne strane strukturirane, paziti da je struktura okrenuta prema dolje. Glatka strana ima efekt samočišćenja.

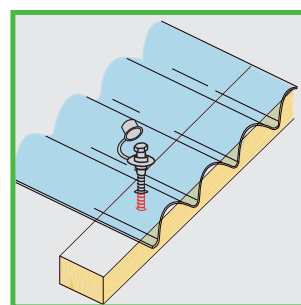
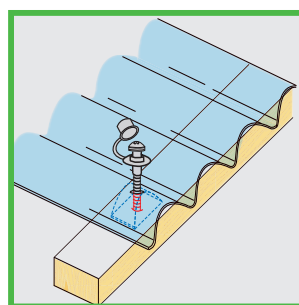

Pravilo br. 5:

Ploče je moguće upotrebiti i za bočna zatvaranja, pri tome treba obratiti pažnju na vijačenje koje se vrši u dno svakoga 2. ili 3. vala i to vijcima za zid 5 x 25 mm s brtvom i kapičom. Bočno preklapanje vrši se preko jednog vala do 10°, a preko 2 vala do 7°. Uzdužno preklapanje minimalno 15 cm do nagiba 10°, a za nagib do 7° min. 20 cm uz preporuku dodatnoga brtvljenja guttagliss neutralnim silikonom.

Čišćenje se vrši blagim sredstvima za čišćenje, pomoću spužve i puno vode. Zabranjeno korištenje abrazivnih spužva i sl. materijal zbog zaštite od ogrebotina na pločama.

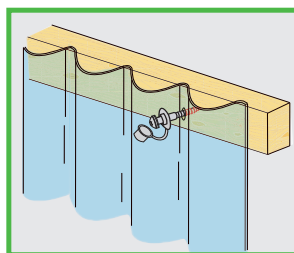

Upute za montažu prozirnih umjetnih materijala

Pravilo br. 6:

Za pristup i hodanje po krovu neophodno je voditi računa o postavljanju drvenih dasaka tijekom hodanja kako bi se rasporedila težina. Nije dozvoljeno gaziti direktno na ploče. Oštećenja izazvana direktnim gaženjem ne podliježu garanciji. Nakon montaže potrebno je skinuti zaštitnu foliju.

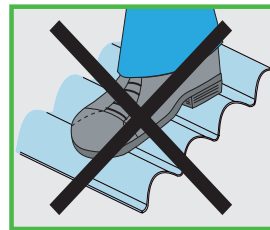

Skladištenje ploča do obrade

Materijal ne skladištiti na suncu iz razloga termoeffekta zbog djelovanja sunca i deformiranja ploča. Isti je potrebno pokriti i zaštititi od djelovanja sunca pomoću bijele folije ili čvršćeg kartona. Skladištiti materijal u vodoravnom položaju osim poliesterskih traka koje se skladište okomito.

Garancija

Garancija za materijal izdaje se od strane proizvođača prema važećim građevinskim zakonima i propisima te općim uvjetima prodaje i isporuke Gutta Hrvatska d.o.o.

NAPOMENA ZA MAKRO PROFILIRANE PLOČE:

Obratiti pažnju pri postavi da se ploča postavlja s UV zaštitom prema suncu (samo je jedna strana UV stabilna i naznačena na ploči)

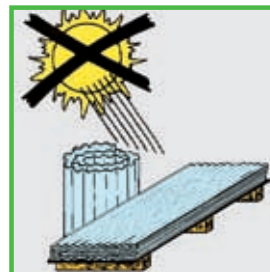

Reference



Generalski stol, tvornica Aquaestil, akril sz 3 mm brušeni



Savudrija, plastenik Hrvatske šume, akril sz 1,8mm



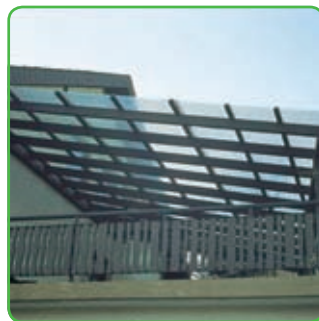

gutta

® **Gutta Hrvatska d.o.o.**
Frana Kurelca 3, HR-42000 Varaždin
Prodaja i skladište: Gutta Hrvatska PJ Zagreb
Kobiljačka cesta 102, HR-10361 S. Kraljevec
Tel: +385 (0)1 240 97 97, Fax: +385 (0)1 240 66 10

